



Nuevas Versiones

PERFILES DE ALUMINIO

El perfil para cinta LED es una estructura diseñada para alojar y proteger la cinta LED, proporcionando una instalación segura y estética. Este perfil suele estar fabricado en materiales como aluminio o plástico y puede tener diferentes formas y tamaños para adaptarse a diferentes aplicaciones y estilos de diseño. Además de proteger la cinta LED, el perfil también puede ayudar a disipar el calor generado por la cinta, prolongando su vida útil. Es una solución popular para crear iluminación lineal en áreas como muebles, techos, escaleras o vitrinas, ofreciendo una apariencia limpia y profesional.

Perfil Aluminio para cinta y módulos led

- Perfil de alta calidad para iluminación directa, apto para oficinas, centros comerciales, galpones entre otros.
- Montaje sobrepuesto, colgante o embutido, para superficies planas
- No incluye kit de montaje
- Color módulos led disponibles (3000K, 4000K y 6000K)
- Color cinta led disponibles (rojo, verde, azul, amarillo, RGB)

Especificaciones

1 Año Garantía

Código artículo	Descripción	Potencia (W)	Eficiencia (W/Lm)	Lumen (Lm)	TCC (K)	Protección (IP)	
on-off, Driver externo							
PERF.CINTAD60.TUB.3MT	PERFIL COLGANTE PARA CINTA LED TUBULAR Ø60x30.2 MM	-	-	-	-	IP20	Gris
PERF.CINTA55-32.RECT.3MT	PERFIL SOBREPUESTO PARA CINTA LED RECTO 55x32 MM	-	-	-	-	IP20	Gris
PERF.CINTA.SOB.2MT	PERFIL EMUTIDO PARA CINTA LED 17.3x14.5 MM	-	-	-	-	IP20	Gris
PERF.CINTA.EMB.2MT	PERFIL SOBRE. PARA CINTA LED RECTO 17.3x14.5 MM	-	-	-	-	IP20	Gris
PERF.CINTA.45G.2MT	PERFIL SOBRE. ESQUINERO PARA CINTA LED 16x16 MM	-	-	-	-	IP20	Gris
PERF.CINTA.EMBMURO.2MT	PERFIL EMBUTIDO C/BISEL PARA MURO 11x14MM	-	-	-	-	IP20	Gris
PERF.CINTA.EMBBISEL.2MT	PERFIL EMB. C/BISEL JUNTURAS CIELO 11x14MM	-	-	-	-	IP20	Gris
PERF.CINTA16-16.90G.2MT	PERFIL SOBR. CUADR. ANGULO 90° 16x16MM	-	-	-	-	IP20	Gris
PERF.CINTA.MESFE.2MT	PERFIL SOBREPUESTO MEDIA ESFERA 15x9MM	-	-	-	-	IP20	Gris
PERF.CINTA75-50.COLG.6MT	PERFIL SOBREPUESTO/COLGANTE LINEAR 75x50MM 6 MTS	-	-	-	-	IP20	Gris

Información sujeta a cambios

Perfiles



Cod:
PERF.CINTAD60.T
UB.3MT

PERFIL COLGAN-
TE PARA CINTA
LED TUBULAR
Ø60x30.2 MM



Cod:
PERF.CINTA55-
32.RECT.3MT

PERFIL SOBRES-
PUESTO PARA
CINTA LED RECTO
55x32 MM



Cod:
PERF.CINTA.SOB.2
MT

PERFIL EMUTIDO
PARA CINTA LED
17.3x14.5 MM



Cod:
PERF.CINTA.EMB.2
MT

PERFIL SOBRES-
PUESTO PARA
CINTA LED RECTO
17.3x14.5 MM



Cod:
PERF.CINTA.45G.2
MT

PERFIL SOBRES-
PEUSTO ESQUINE-
RO PARA CINTA
LED 16x16 MM

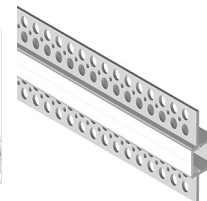

Cod:
PERF.CINTA.EMB
URO.2MT

PERFIL EMBUTIDO
PARA CINTA LED C/
BISEL PARA MURO
11x14MM



Cod:
PERF.CINTA.EMBBI
SEL.2MT

PERFIL EMBUTIDO
PARA CINTA LED C/
BISEL JUNTURAS
CIELO 11x14MM

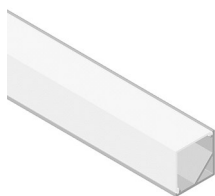

Cod:
PERF.CINTA16-
16.90G.2MT

PERFIL SOBRES-
PUESO CUADRA-
DO ANGULO 90°
PARA CINTA LED
16x16MM



Cod:
PERF.CINTA.MES
FE.2MT

PERFIL SOBRES-
PUESTO PARA
CINTA LED ME-
DIA ESFERA
15x9MM



Cod:
PERF.CINTA75-
50.COLG.6MT

PERFIL SOBRES-
PEUSTO/
COLGANTE LI-
NEAR 75x50MM 6
MTS

Especificaciones

Especificaciones técnicas

Color de la Carcasa	Gris
Grado de protección (IP)	IP20

Propiedades

Material de carcasa	Aluminio / Acero
Material Óptico	PC
Material de la lente	PC

Condiciones de aplicación

Temperatura operativa	-35° ~ 55° C
Temperatura aplicación	+45° C
Entorno de almacenamiento	-25° ~ 50° C



Información sujeta a cambios

Esquema de dimensiones (mm)

Cod: PERF.CINTAD60.TUB.3MT

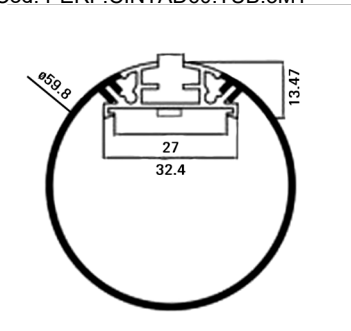

Cod: PERF.CINTA55-32.RECT.3MT

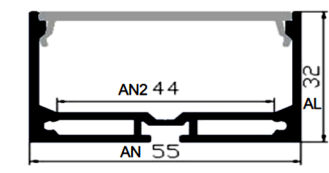

Cod: PERF.CINTA.SOB.2MT

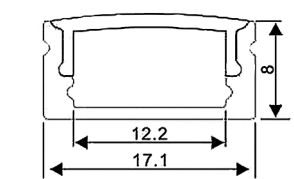

Cod: PERF.CINTA.EMB.2MT

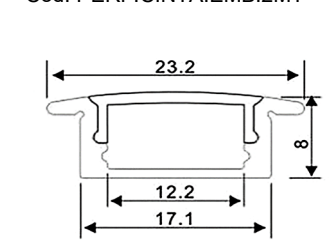

Cod: PERF.CINTA.45G.2MT

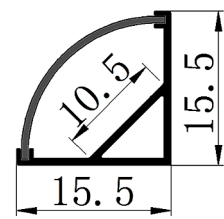

Cod: PERF.CINTA.EMB MURO.2MT

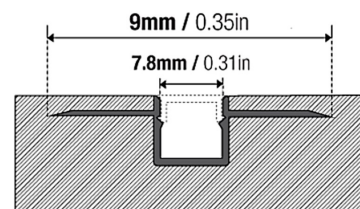

Cod: PERF.CINTA.EMBISEL.2MT

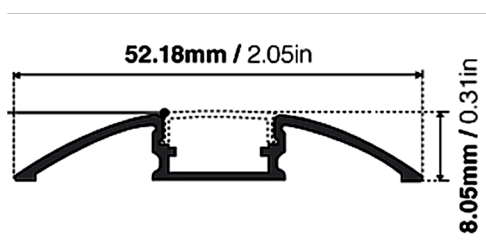

Cod: PERF.CINTA16-16.90G.2MT

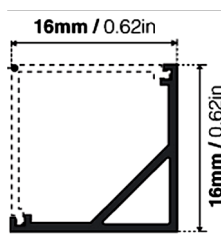

Cod: PERF.CINTA16-16.90G.2MT

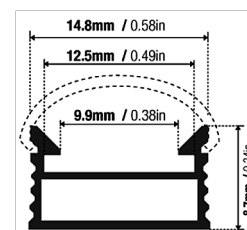

Cod: PERF.CINTA75-50.COLG.6MT

